

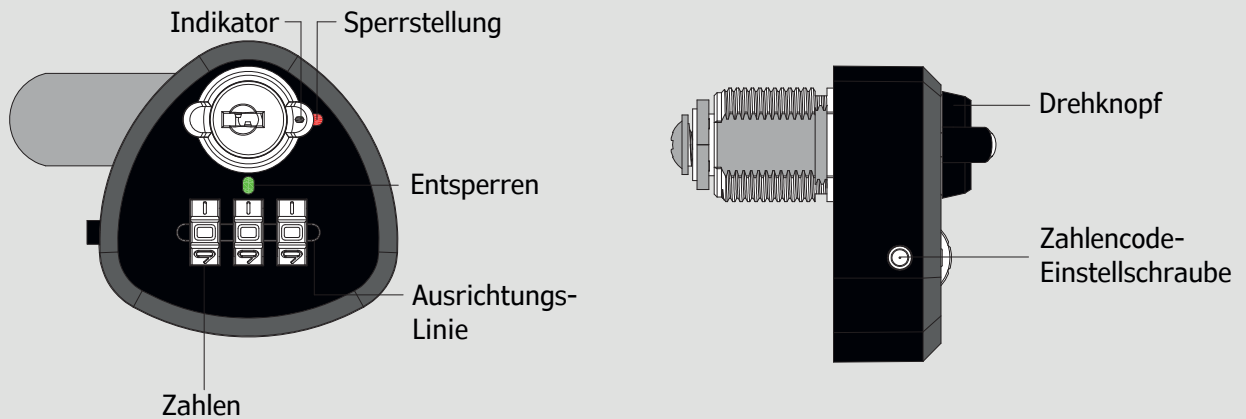

## Anleitung Zahlencode einstellen Zahenschloss 3-stellig

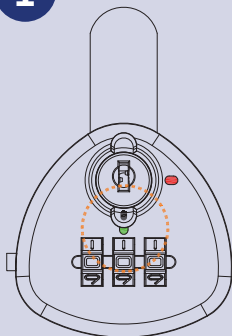

1



Schieben Sie die Zahlen auf den richtigen Code. Grundeinstellung ab Werk Code „000“.

Drehen Sie dann den Drehknopf in die Position Entsperrknopf.

2

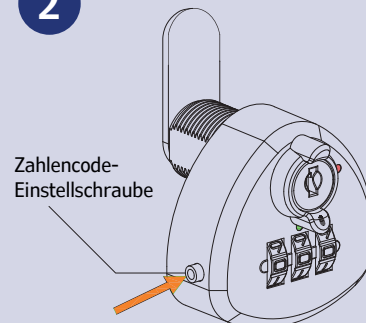

Drücken Sie die Taste für die Zahlencode-Einstellschraube und halten Sie diese gedrückt.

3

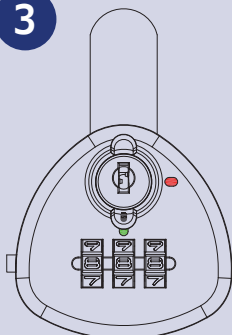

Schieben Sie die Räder auf die gewünschten Zahlen und lassen Sie die Taste los.

4

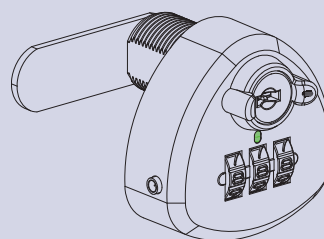

Drehen Sie den Knopf in die Sperrposition. Der neue Code ist jetzt gesichert.



## Anleitung Wiederfinden eines Zahlencodes Zahenschloss 3-stellig

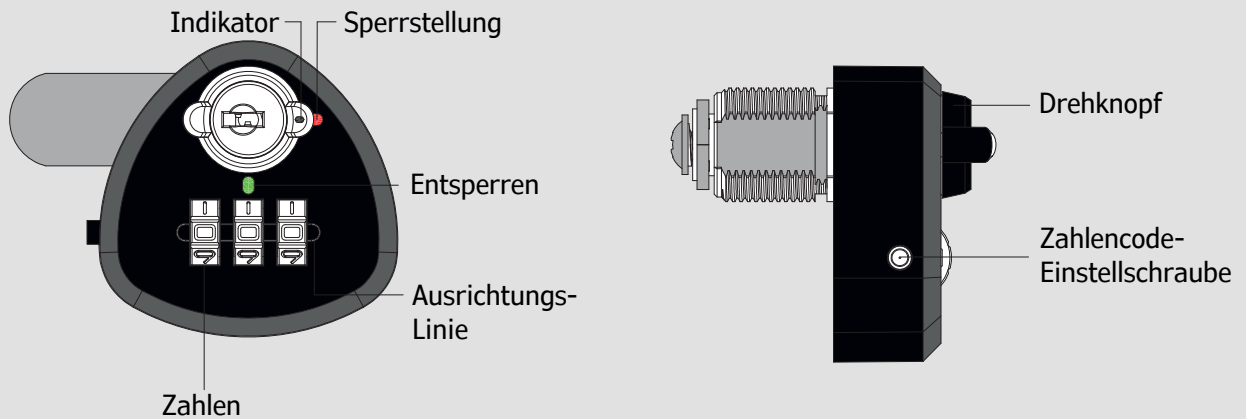

1

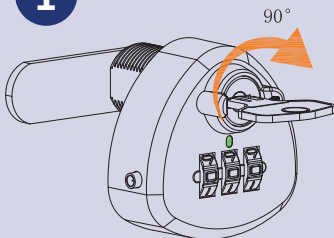

Wenn Sie den Code vergessen haben, stecken Sie bitte den Hauptschlüssel in den Zylinder und drehen ihn um 90°.

2

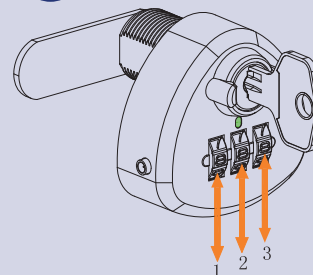

Lassen Sie den Schlüssel eingesteckt, in der dargestellten Position. Schieben Sie die Zahlen nacheinander von links nach rechts.

Von links nach rechts, von oben nach unten!

Sobald die Wählscheibe stoppt, ist sie auf der richtigen Nummer eingestellt.

3

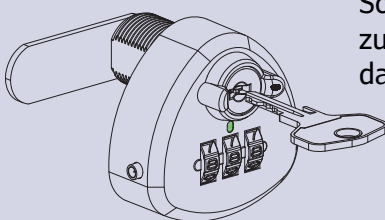

Schlüssel um 90° zurückdrehen und dann herausnehmen.

**Sie haben noch ein anderes Anliegen?**

Wir freuen uns auf Ihren Anruf unter:  
**02241 - 911 27 0**